

Оптический считыватель для
блока управления ZBX7



МОНТАЖ

Привод должен быть установлен, выровнен и укреплен. Зубчатая рейка, упоры для концевых выключателей и механические упоры должны быть установлены и отрегулированы.

- 1) Удалить крышку привода и снять конденсатор (A) с кронштейна для доступа к крышке двигателя.
- 2) Установить диск считывателя (B), как показано на рисунке 2, и зафиксировать его винтом \varnothing 3,9 x 19 (C)

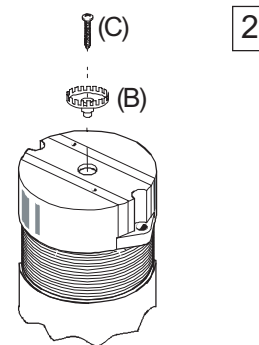
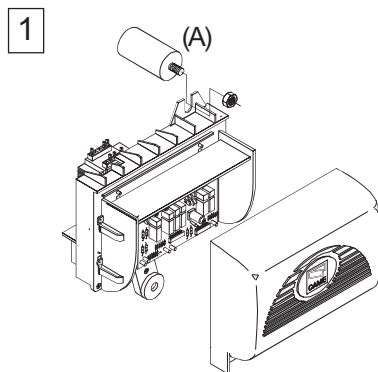

- 3) Аккуратно установить оптический считыватель (D) и зафиксировать его двумя винтами 2,9 x 9,5 (E).
- 4) Подключить разъем оптического считывателя к колодке подключения блока управления ZBX7 соблюдая полярность (+, E, D).

3

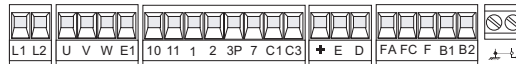
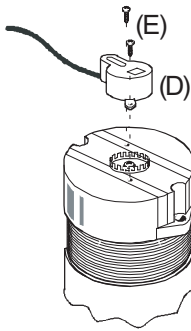

4

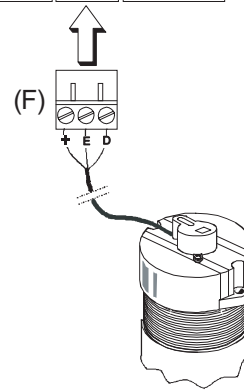

ВЫБОР ФУНКЦИЙ

- 5) Включить оптический считыватель установкой микропереключателя №3 в положение OFF.

5

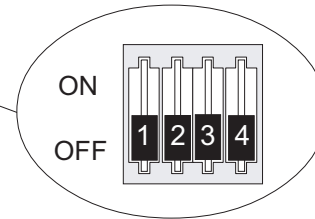
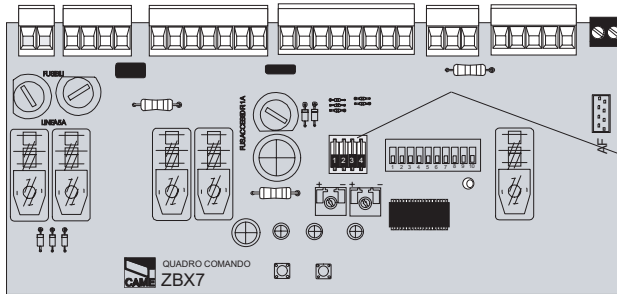

- 6) Закрепить конденсатор и установить крышку привода.



Официальное представительство в Украине
 компании CAME Cancelli Automatici S.p.A.
 ООО «CAME Украина»
 03141, Киев
 ул. Николая Амосова 2, офис 4
 Тел.: (044) 270-48-18
 Факс: (044) 270-48-20
 Сервисная служба: service@came.com.ua